

Quick Start Guide

innerScan

Dual Frequency Body Composition Monitor RD-953

Features and Functions

Front

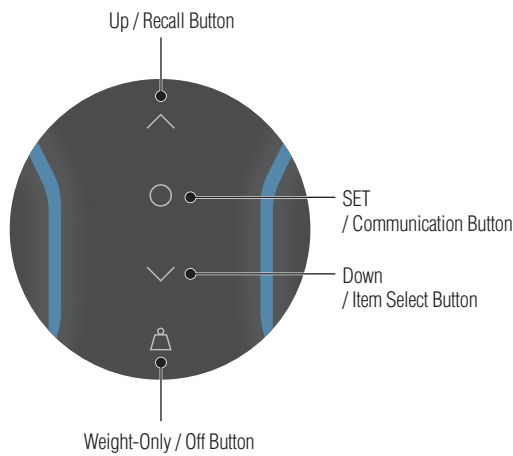
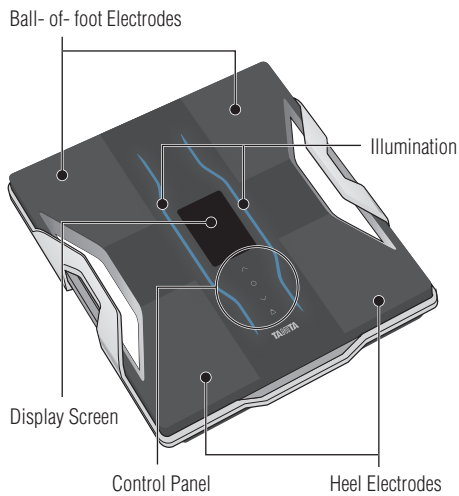

Back

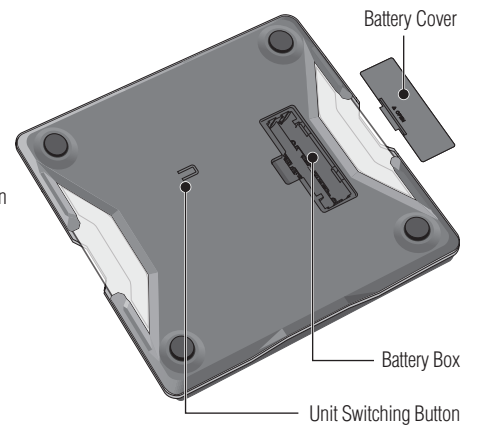

Location Code

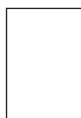

Quick Start Guide

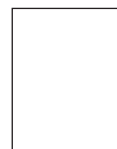

Accessories

AA-Size Batteries (4)

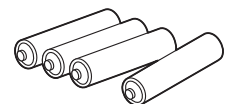

For Your Safety

This section explains precautionary measures to be taken to avoid injury to the users of this device and others, and to prevent damage to property. Please familiarise yourself with this information to ensure safe operation of this equipment.

 **Warning** Failure to follow instructions highlighted with this mark could result in death or severe injury.

 **Caution** Failure to follow instructions highlighted with this mark could result in injury or damage to property.



This mark indicates actions that are prohibited.



This mark indicates instructions that must always be followed.

Warning

This monitor must not be used by people with pacemakers or other medical implants.

This monitor passes a weak electrical current through the body which could interfere with and cause the malfunction of electrical medical implants, resulting in serious harm to the user.

Interpretation of measurements (e.g. evaluation of measurements and formulation of exercise programmes based on the measurements) must be performed by a professional.

Implementing weight loss measures and exercise programmes based on self-analysis could be harmful to your health. Always follow the advice of a qualified professional.



Prohibited

Do not step on the edge of the platform. Do not jump onto, or on the monitor.

Doing so may cause you to fall or slip, resulting in serious injury.

Do not place this monitor on a slippery surface such as a wet floor.

Doing so may cause you to fall or slip, resulting in serious injury. It may also cause water to get inside the monitor resulting in damage to internal components.

Do not drop any objects onto the monitor. Avoid excessive impact or vibration to the monitor.

Doing so may damage the glass, resulting in injury.

Caution

Do not stand on the display screen or control panel.

Do not insert your fingers into gaps or holes.

Doing so may result in injury.

Do not use rechargeable batteries.

Do not use old batteries together with new batteries, or a mix of different types of batteries at the same time.

Doing so may cause battery fluid to leak or the batteries to become excessively hot and rupture, resulting in damage to the monitor or injury.



Prohibited

Never allow an infant or small child to carry the monitor.

The child may drop the monitor, resulting in injury.

This monitor is intended for home use only.

This monitor is not intended for professional use including hospitals, medical or fitness facilities. It is not equipped with the components required for heavy usage. Using the monitor in a professional location will invalidate the warranty.

Place the monitor on a hard, flat surface where there is minimal vibration to ensure safe and accurate measurement.

Avoid excessive impact or vibration to the monitor.

Doing so may damage the monitor or cause it to malfunction, or may cause settings to be erased.

Do not use or store this monitor in the following locations.

·Locations that are exposed to direct sunlight, near to heaters, or exposed directly to air from air conditioning units, etc.

·Locations where there are severe temperature changes or a large amount of vibration.

·Locations with high levels of humidity or moisture

Doing so may damage the monitor or cause it to malfunction.

Do not step on the monitor when your body is wet (immediately after a shower or bath, etc.)

Be sure to thoroughly dry your body and feet before using the monitor. Failure to do so may cause you to slip or fall, resulting in injury. Also, the monitor cannot take accurate measurements if your body or feet are wet.

Keep away from water.

Do not use boiling water, benzene, thinner, etc. to clean the monitor.

If the monitor becomes dirty, soak a soft cloth in water or neutral household detergent, wring it out thoroughly and wipe the monitor clean, then use a dry cloth to wipe the monitor dry.

Do not attempt to disassemble the monitor. Do not modify this equipment in any way.

Do not wash the monitor in water.

Do not submerge this monitor in water.

Doing so may damage the monitor or cause it to malfunction.

Be sure to insert the batteries with the polarities (+, -) in the correct position.

If the batteries are incorrectly inserted, battery fluid may leak and damage the floor. (If you do not intend to use this monitor for a long period of time, it is advisable to remove the batteries before storage.)

Do not use the monitor near other products such as microwave ovens that emit electromagnetic waves.

Doing so may cause the monitor to malfunction, preventing accurate measurements.

Another person should assist persons with disabilities who may not be able to take a measurement alone.



Always...

Getting Accurate Readings

To ensure accuracy, readings should be taken without clothing and under consistent conditions of hydration. If you do not undress, always remove your socks or stockings, and be sure the soles of your feet are clean before stepping on the measuring platform. Be sure that your heels are correctly aligned with the electrodes on the measuring platform. Don't worry if your feet appear too large for the unit; accurate readings can still be obtained if your toes overhang the platform. It is best to take readings at the same time of day. Try to wait about two hours after rising, eating, or hard exercise before taking measurements. While readings taken under other conditions may not have the same absolute values, they are accurate for determining the percentage of change as long as the readings are taken in a consistent manner. To monitor progress, compare weight and body fat percentage taken under the same conditions over a period of time.

Note An accurate reading will not be possible if the soles of your feet are not clean, or if your knees are bent or you are in a sitting position.

Preparations before Use

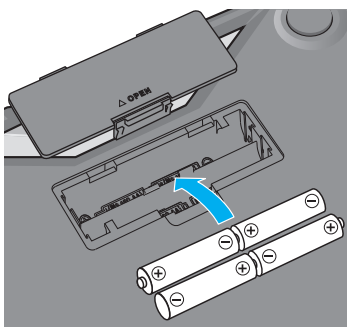

Insert the batteries

Please note that the included batteries from factory may have decreased energy levels over time.

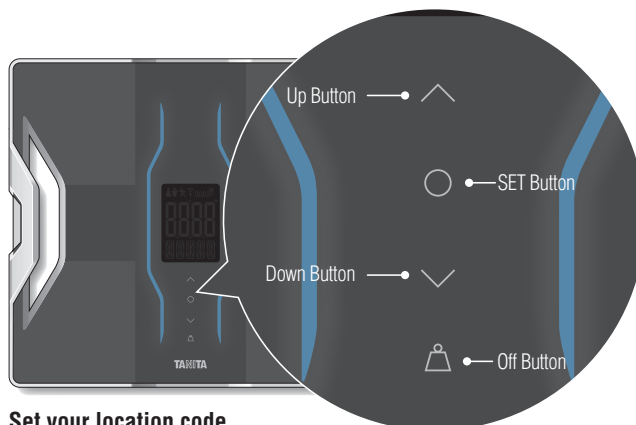

Set your location code

Different locations across the world have different gravitational pulls. These differences affect the accuracy of the weight measurement. You can obtain the most accurate weight readings by selecting the correct gravity setting on the scale according to your geographical location.

1. When the power is off, press and hold the Δ button.
2. Refer to the map enclosed, and press the $\wedge \vee$ buttons to select your location code.
3. Press the \bigcirc button to enter and save the setting.

STEP 1

Connecting to Your Smartphone

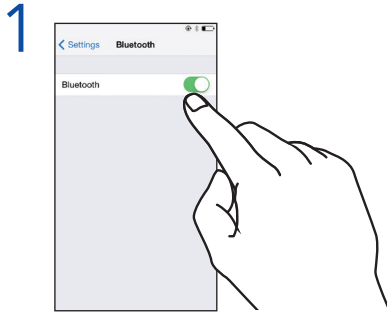

1 Download the MY TANITA Healthcare app in the Google Play store or the Apple App store. Also turn on Bluetooth in the settings of your phone.



2 Launch the app, register with your email address and create a personal profile.



3 Select "Input Data", then select "Input from BCM". Select "RD-953" in the next screen.

The screen displays and instructions may differ depending on the app specifications.

STEP 2

Taking Measurements

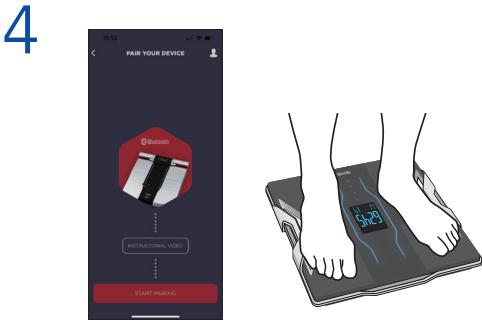

4 Press and hold the 'O'-button on the device to start pairing. After pairing successfully, the app will display STEP ON. You can now start measuring.

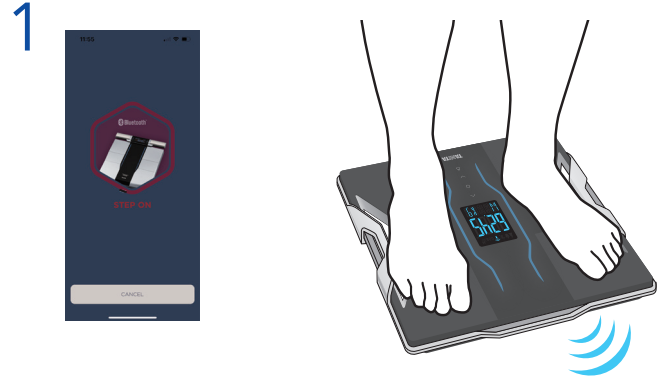

1 Go to MY MEASUREMENTS and click "START MEASUREMENT". Follow instructions in the app.

If you do not have your smartphone when taking measurements



2 Stand still on the device until measurement is completed. Measurement data is automatically sent to the smart phone and directly visible in the app.

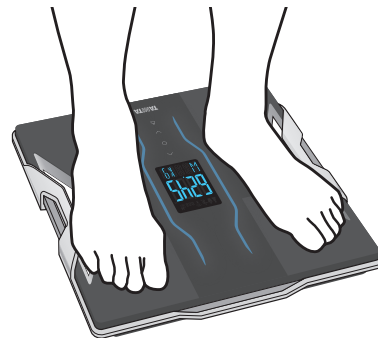

Step onto the monitor to take measurements. Data from a maximum of 10 measurements is saved in the monitor. Saved data is sent to the smartphone together with other new measurements next time the phone is connected to the monitor.

Measurement Results

Weight



BMI



Body Fat %



Muscle Mass



Muscle Quality Score



Physique Rating



Bone Mass



Visceral Fat



Basal Metabolic Rating



Metabolic Age



Total Body Water %



See the instruction manual for details. <https://tanita.eu/rd-953>

If you do not have your smartphone when registering personal data

Setting the Date and Time

- 1 Press .
- 2 Use and and to set the date and time.

Registering Personal Data

- 1 Press .
- 2 Use and and to register the personal data number (1 - 4), date of birth, sex (male/female/male athlete/female athlete) and height.

Who should use Athlete Mode?

Adults from the age of 18 years who either :

- Train or exercise for 12 hours or more a week and have been doing so for at least six months.
- Are body builders.
- Are professional athletes who want to monitor their progress at home.
- People who have a lifetime history of fitness—who used to do more than 12 hours a week—but do less now.

- 3 After "0.00kg" appears on the display screen, step on to the monitor with bare feet to measure your body composition.

From the next time, just step onto the monitor to take measurements. Data from a maximum of 10 measurements is saved in the monitor.

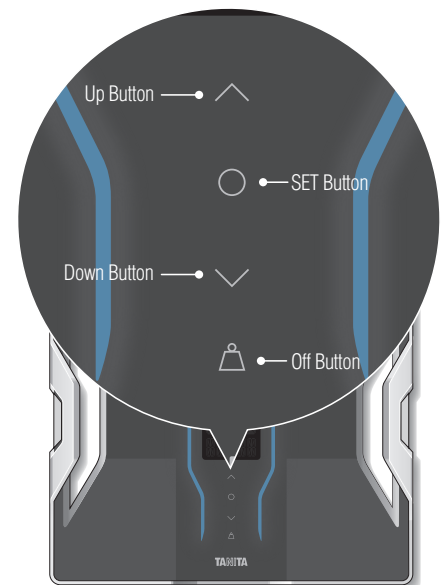

Specifications

RD-953

Weight Capacity

200 kg (440 lb)(31st 6 lb)

Weight Increments

0-100 kg/0.05 kg 100-200 kg/0.1 kg
0-200 lb/0.1 lb 200-440 lb/0.2 lb 0-31st 6 lb/1 lb

Applicable Age Range

Body Fat %

5-99 years old

Body Mass Index

5-99 years old

Muscle Mass

18-99 years old

Muscle Quality Score

18-99 years old

Physique Rating

18-99 years old

Bone Mass

18-99 years old

Visceral Fat

18-99 years old

Basal Metabolic Rate

18-99 years old

Metabolic Age

18-99 years old

Body Water %

18-99 years old

Personal Data

4 memories

Time accuracy

Within ± 1 minute per month (normal temperature*)

Power Supply

4xAA Alkaline batteries (included)

Power Consumption

250mA maximum

Measuring Current

50kHz, 5kHz, 100 μ A

Communication Method

Bluetooth Low Energy technology

*Temperature : 18°C to 28°C, Humidity : 30% to 70%

Disposal



This is an electronic device.
Please dispose of it as an electronic device, not as general household waste. Please follow the regulations in your local region when disposing of this device.



⚠ Not allowed to mix batteries with consumer wastes!

As consumer you are legally bound to return used or discharged batteries. You can deposit your old batteries at the public collecting points in your town, or wherever the corresponding batteries are sold and specifically marked collecting boxes have been set up. In case of scrapping the apparatus, the batteries should be removed from it and deposited at the collecting points as well.

Hereby, TANITA declares that the radio equipment type RD-953 is in compliance with Directives: 2014/53/EU and 2011/65/EU.

The full text of the EU declaration of conformity is available at the following internet address:

<https://tanita.eu/declaration-of-conformity>



- The product design and specifications may be changed at any time without prior notice.
- Apple, the Apple logo, and iPhone are trademarks of Apple Inc., registered in the U.S. and other countries. App Store is a service mark of Apple Inc.
- Android and Google Play are trademarks of Google LLC.
- The Bluetooth word mark and logos are registered trademarks owned by Bluetooth SIG, Inc. and any use of such marks by TANITA Corporation is under license.

Kurzanleitung

innerScan

Über die Körperanalysewaage mit zwei Frequenzen

Merkmale und Funktionen

Vorderseite

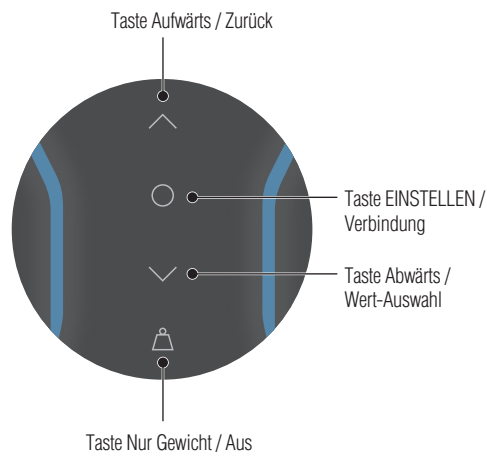
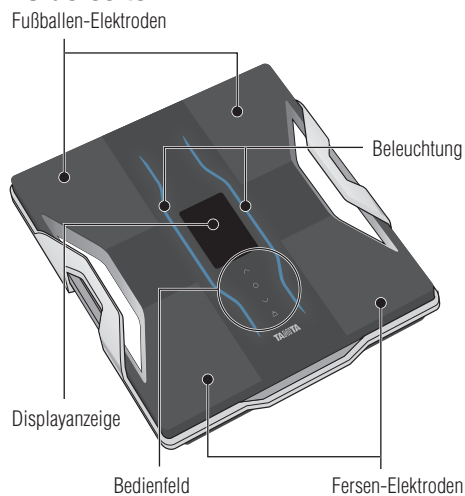

Back

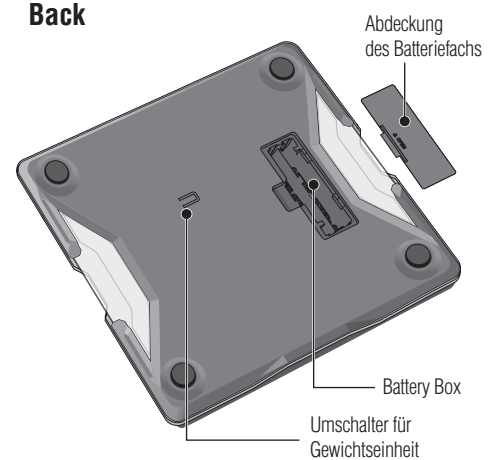

Standortcode



Kurzanleitung



Zubehör

AA-Batterien (4)

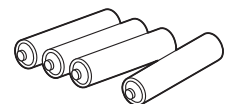

Sicherheitshinweise

In diesem Abschnitt werden vorsorgliche Maßnahmen erklärt, die getroffen werden müssen, um Verletzungen von Benutzern dieses Geräts und anderen Personen sowie Sachschäden zu vermeiden. Bitte machen Sie sich mit diesen Informationen vertraut, um eine sichere Bedienung dieses Geräts sicherzustellen.

 **Warnung** Die Nichtbeachtung der mit diesem Symbol hervorgehobenen Anweisungen kann zum Tod oder schweren Verletzungen führen

 **Vorsicht** Die Nichtbeachtung der mit diesem Symbol hervorgehobenen Anweisungen kann zu Verletzungen oder Sachschäden führen.



Dieses Symbol zeigt verbotene Handlungen an.



Dieses Symbol zeigt Anweisungen an, die unbedingt befolgt werden müssen.

Warnung

Diese Waage darf nicht bei Personen mit Schrittmachern oder anderen medizinischen Implantaten verwendet werden.

Diese Waage sendet einen schwachen elektrischen Impuls durch den Körper, wodurch Störungen und Fehlfunktionen von elektrischen medizinischen Implantaten verursacht werden können, was zu Verletzungen des Anwenders führen kann.

Die Auswertung von Messergebnissen (z.B. Bewertung von Messungen und Ausarbeitung von auf den Ergebnissen basierenden Trainingsprogrammen) muss von einer Fachkraft durchgeführt werden.

Gewichtsreduzierende Maßnahmen und Trainingsprogramme, die auf Selbstanalyse basieren, können Ihrer Gesundheit schaden. Ziehen Sie stets eine qualifizierte Fachkraft zurate.



Verboten

Stellen Sie sich nicht auf den Rand der Plattform. Springen Sie nicht auf die Waage.

Anderenfalls besteht Sturz- oder Rutschgefahr, die zu schweren Verletzungen führen kann.

Stellen Sie diese Waage nicht auf rutschige Oberflächen wie z.B. nasse Fußböden.

Anderenfalls besteht Sturz- oder Rutschgefahr, die zu schweren Verletzungen führen kann. Darüber hinaus kann Wasser in die Waage eindringen und die internen Komponenten beschädigen.

Lassen Sie keine Gegenstände auf die Waage fallen. Achten Sie darauf, dass die Waage nicht übermäßigen Stößen oder Vibrationen ausgesetzt wird.

Anderenfalls kann das Glas zerspringen und Verletzungen verursachen.

Vorsicht

Stellen Sie sich nicht auf die Displayanzeige oder das Bedienfeld.

Stecken Sie Ihre Finger nicht in Spalten oder Löcher.

Anderenfalls besteht Verletzungsgefahr.

Verwenden Sie keine wiederaufladbaren Batterien.

Verwenden Sie keine alten Batterien gemeinsam mit neuen Batterien oder unterschiedliche Batterietypen gleichzeitig.

Anderenfalls besteht die Gefahr, dass Batterieflüssigkeit austritt oder die Batterien sich zu stark aufheizen und platzen, was zu Schäden an der Waage oder Verletzungen führen kann.



Verboten

Lassen Sie die Waage nie von einem Kleinkind oder Kind tragen.

Anderenfalls besteht die Gefahr, dass das Kind die Waage fallen lässt und sich dabei verletzt.

Diese Waage wurde ausschließlich für den Hausgebrauch ausgelegt.

Diese Waage dient nicht dem professionellen Einsatz wie beispielsweise in Krankenhäusern oder medizinischen oder sportlichen Einrichtungen.

Sie ist nicht mit Komponenten ausgestattet, die für eine intensive Nutzung erforderlich sind. Bei Verwendung der Waage in einer professionellen Einrichtung erlischt die Garantie.

Stellen Sie die Waage auf eine harte, ebene Fläche mit möglichst wenig Vibrationen, um eine sichere und genaue Messung zu ermöglichen.

Achten Sie darauf, dass die Waage nicht übermäßigen Stößen oder Vibrationen ausgesetzt wird.

Anderenfalls besteht die Gefahr, dass die Waage beschädigt wird, Funktionsstörungen auftreten oder Einstellungen gelöscht werden.

Verwenden oder lagern Sie diese Waage nicht an den folgenden Orten:

- Orte mit direkter Sonneneinstrahlung, in der Nähe von Heizungen oder Orte, die dem direkten Luftstrom von Klimaanlage ausgesetzt sind usw.
- Orte mit starken Temperaturschwankungen oder an denen das Gerät starken Vibrationen ausgesetzt ist.
- Orte mit hoher Luftfeuchtigkeit.

Anderenfalls besteht die Gefahr von Funktionsstörungen an der Waage.

Stellen Sie sich nicht mit nassem Körper auf die Waage (wie beispielsweise direkt nach dem Duschen oder Baden etc.)

Trocknen Sie Körper und Füße ab, bevor Sie auf die Waage steigen. Anderenfalls besteht Rutsch- oder Sturzgefahr, die zu Verletzungen führen kann. Darüber hinaus misst die Waage nicht korrekt, wenn Ihr Körper oder Ihre Füße nass sind.

Halten Sie das Gerät von Wasser fern.

Reinigen Sie die Waage nicht mit heißem Wasser, Benzol, Lösungsmittel usw.

Sollte die Waage verschmutzen, wischen Sie die Waage mit einem in Wasser oder neutralem Haushaltsreiniger getränkten und gut ausgewringenen Tuch ab und trocknen Sie sie anschließend mit einem trockenen Tuch.

Versuchen Sie nicht, die Waage selbst auseinander zu nehmen. Nehmen Sie keine Modifikationen egal welcher Art an diesem Gerät vor.

Reinigen Sie die Waage nicht in Wasser.

Tauchen Sie die Waage nicht in Wasser.

Anderenfalls besteht die Gefahr von Funktionsstörungen an der Waage.

Achten Sie darauf, die Batterien korrekt gepolt (+, -) einzulegen.

Werden die Batterien falsch eingelegt, kann Flüssigkeit austreten und den Fußboden beschädigen. Wenn Sie die Waage längere Zeit nicht benutzen, sollten Sie vor dem Wegstellen die Batterien herausnehmen.

Benutzen Sie diese Waage nicht in der Nähe von anderen Produkten wie beispielsweise einem Mikrowellenherd, die elektromagnetische Wellen aussenden.

Anderenfalls sind Funktionsstörungen an der Waage möglich, die die Messgenauigkeit beeinträchtigen.

Eine andere Person sollte Menschen mit Behinderungen, die allein vielleicht keine Messung durchführen können, behilflich sein.



Immer...

Genauere Messwerte erhalten

Um genaue Messwerte zu erhalten, wiegen Sie sich ohne Kleidung bei gleich bleibendem Wasserhaushalt. Ziehen Sie immer Socken bzw. Strümpfe aus und achten Sie darauf, dass Ihre Füße sauber sind, bevor Sie auf die Wiegeplattform steigen. Achten Sie darauf, dass der Fußrücken auf der Mitte der Wiegeplattform steht. Es macht nichts, wenn Ihre Füße zu groß für das Gerät sind – Sie erhalten auch dann noch genaue Messwerte, wenn Ihre Zehen über die Plattform hinausragen. Es ist wichtig, dass Sie die Messungen nach Möglichkeit immer zur gleichen Uhrzeit durchführen. Warten Sie nach dem Aufstehen, Essen oder nach intensivem Training etwa zwei Stunden mit dem Messen. Sollte Ihnen die Messung unter diesen Bedingungen nicht möglich sein, erhalten Sie zwar nicht die gleichen absoluten Werte, können anhand dieser Werte jedoch die Änderungen in Ihrem Körperfettanteil bestimmen, solange die Messungen unter gleich bleibenden Bedingungen ausgeführt werden. Um Ihren Fortschritt zu überwachen, vergleichen Sie Ihr Gewicht und Ihre Körperfettanteilwerte über einen längeren Zeitraum hinaus unter gleichen Bedingungen.

Hinweis

Bei schmutzigen Füßen, gebeugten Knien oder in sitzender Position kann kein genauer Messwert erzielt werden.

Vorbereitungen vor dem Gebrauch

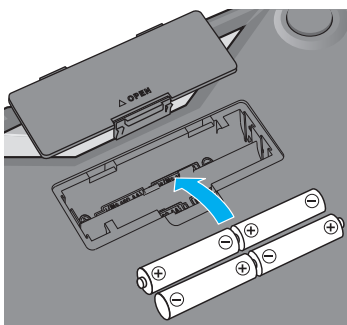

Batterien einlegen

Bitte beachten Sie, dass die werksseitig mitgelieferten Batterien mit der Zeit an Energie verlieren können.

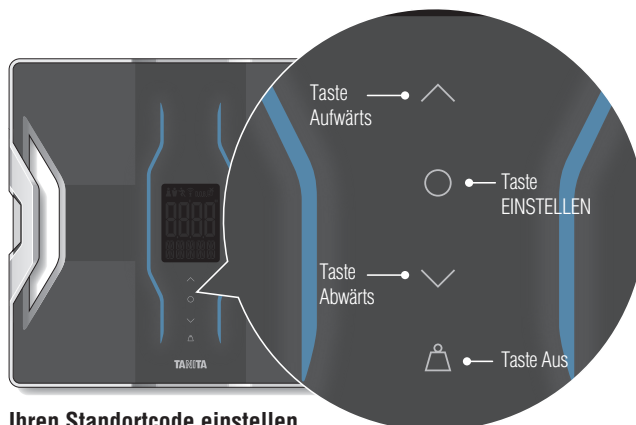

Ihren Standortcode einstellen

Die Gravitationskraft ist nicht überall auf der Welt gleich. Die Unterschiede wirken sich auf die Genauigkeit der Gewichtsmessung aus. Um die genaueste Gewichtsmessung sicherzustellen, wählen Sie die Ihrem Standort entsprechende Schwerkräfteeinstellung auf der Skala aus.

1. Drücken Sie bei ausgeschaltetem Gerät die Taste Δ und halten Sie sie gedrückt.
2. Nehmen Sie die mitgelieferte Karte zu Hilfe und drücken Sie die Taste $\wedge \vee$, um Ihren Standortcode auszuwählen.
3. Drücken Sie die Taste \circ , um den Code einzugeben und die Einstellung zu speichern.

SCHRITT 1

Ihr Smartphone verbinden

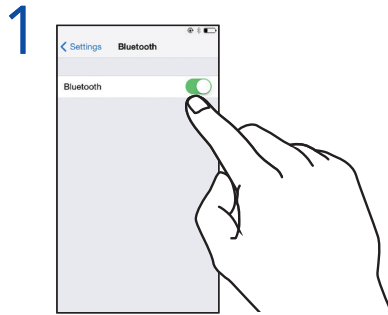

Laden Sie die MY TANITA Healthcare App im Google Play Store oder im Apple App Store herunter. Aktivieren Sie außerdem Bluetooth in den Einstellungen Ihres



Starten Sie die App, registrieren Sie sich mit Ihrer E-Mail-Adresse und erstellen Sie ein persönliches Profil.

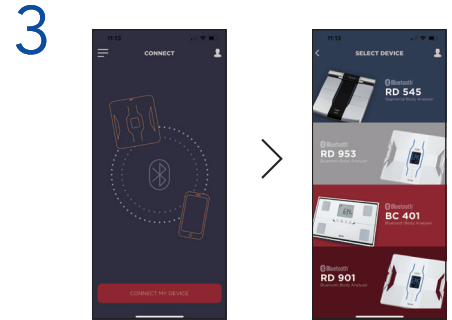

Wählen Sie "Eingabedaten" (Input Data) und dann "Eingabe vom BCM" (Input from BCM). Wählen Sie auf dem nächsten Bildschirm "RD-953".

Die Anzeigen auf dem Bildschirm und die Anleitung können je nach Spezifikationen der App variieren.

SCHRITT 2

Messungen durchführen

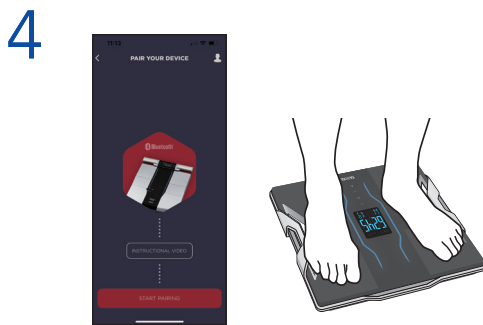

Drücken und halten Sie die 'O'-Taste auf dem Gerät, um die Kopplung zu starten. Nach erfolgreichem Pairing wird in der App STEP ON angezeigt. Sie können nun mit der Messung beginnen.

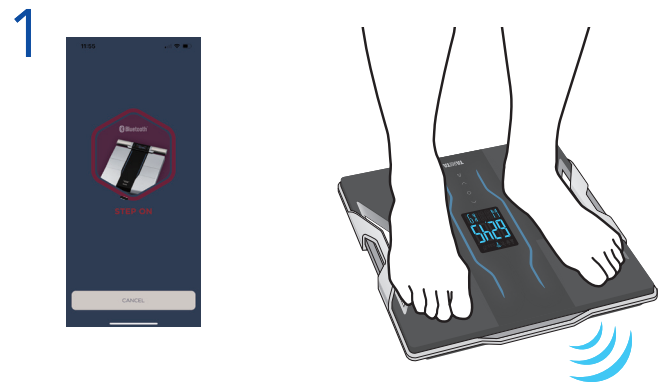

Gehen Sie zu MEINE MESSUNGEN und klicken Sie auf "START MEASUREMENT" (MESSUNG STARTEN). Folgen Sie den Anweisungen in der App.

Messungen ohne Smartphone durchführen

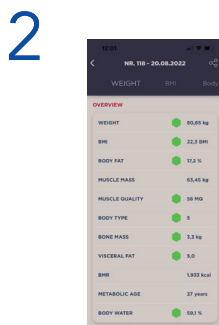

Bleiben Sie auf dem Gerät stehen, bis die Messung abgeschlossen ist. Die Messdaten werden automatisch an das Smartphone gesendet und sind direkt in der App sichtbar.

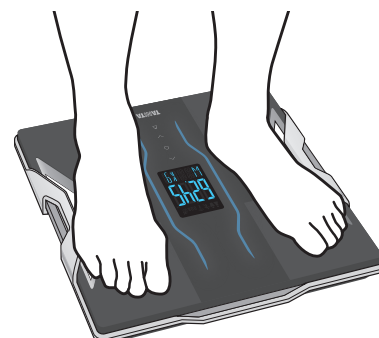

Steigen Sie auf die Waage. Die Funktion der automatischen Erkennung ruft Ihre persönlichen Daten automatisch ab. Die Waage speichert bis zu 10 Messdaten-Sätze. Die gespeicherten Daten werden gemeinsam mit den neuen Messdaten an das Smartphone gesendet, sobald das Smartphone zur Durchführung einer Messung erneut mit der Waage verbunden wird.

Messergebnisse

Gewicht



BMI



Körperfett in %



Muskelmasse



Muskelqualitätswert



Körperbauwert



Knochenmasse



Viszerafett



Grundumsatz



Stoffwechselalter



Gesamtkörperwasser in %



Einzelheiten finden Sie in der Gebrauchsanweisung. <https://tanita.eu/rd-953>

Wenn Sie Ihr Smartphone nicht dabei haben, wenn Sie Ihre persönlichen Daten registrieren

Einstellen von Datum und Uhrzeit

- 1 Drücken Sie .
- 2 Verwenden Sie und , um das Datum und die Uhrzeit einzustellen.

Registrierung personenbezogener Daten

- 1 Drücken Sie .
- 2 Verwenden Sie und , um die persönlichen Daten Nummer (1 - 4), Geburtsdatum, Geschlecht (männlich/weiblich/sportlich/weiblich) und Größe zu registrieren.

Wer sollte den Athletenmodus verwenden?

Erwachsene ab dem Alter von 18 Jahren, die entweder :

- 12 Stunden oder mehr pro Woche trainieren oder Sport treiben und dies seit mindestens sechs Monaten tun.
- Sind Bodybuilder.
- Sind Profisportler, die ihre Fortschritte zu Hause überwachen wollen.
- Menschen, die schon ihr ganzes Leben lang Fitness betreiben - die früher mehr als 12 Stunden pro Woche trainiert haben - aber jetzt weniger.

- 3 Nachdem "0.00kg" auf dem Bildschirm erscheint, treten Sie mit bloßen Füßen auf den Monitor, um Ihre Körperzusammensetzung zu messen.

Ab dem nächsten Mal treten Sie einfach auf den Monitor, um Messungen vorzunehmen.

Die Daten von maximal 10 Messungen werden im Monitor gespeichert.

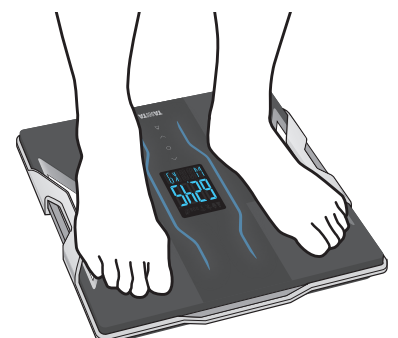
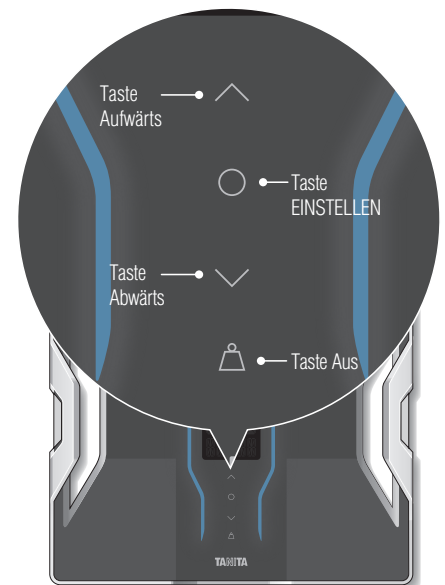

Technische Daten

RD-953

Wiegekapazität

200 kg (440 lb)(31st 6 lb)

Gewicht in Schritten von

0-100 kg/0.05 kg 100-200 kg/0.1 kg
0-200 lb/0.1 lb 200-440 lb/0.2 lb 0-31st 6 lb/1 lb

Anwendbare Altersspanne

Körperfett in %

5-99 Jahre

Body Mass Index (BMI)

5-99 Jahre

Muskelmasse

18-99 Jahre

Muskelqualitätswert

18-99 Jahre

Körperbauwert

18-99 Jahre

Knochenmasse

18-99 Jahre

Viszeralfett

18-99 Jahre

Grundumsatz

18-99 Jahre

Stoffwechselalter

18-99 Jahre

Körperwasser in %

18-99 Jahre

Persönliche Daten

4 Speicher

Zeitgenauigkeit

Innerhalb ± 1 Minute pro Monat (Normaltemperatur*)

Stromversorgung

4 Alkalibatterien vom Typ AA (im Lieferumfang inbegriffen)

Stromverbrauch

Max. 250 mA

Messstrom

50kHz, 5kHz, 100 μ A

Art der Kommunikation

Bluetooth Low Energy Technologie

*Temperatur: 18 °C bis 28 °C, Luftfeuchtigkeit: 30 % bis 70 %

Entsorgung



Diese Waage ist ein elektronisches Gerät. Sie muss als solches und nicht im Hausmüll entsorgt werden.



Bei der Entsorgung dieses Geräts sind die vor Ort geltendeneinschlägigen Vorschriften zu beachten.



▲ Batterien müssen als Sonderabfall entsorgt werden!

Als Verbraucher sind Sie gehalten, verbrauchte Batterien bei den zugehörigen Stellen zu entsorgen. Sie können alte Batterien bei der Sammelstelle vor Ort oder im Einzelhandel abgeben oder in entsprechend gekennzeichneten Mülltonnen entsorgen. Bei der Entsorgung des Geräts müssen die Batterien hieraus entfernt und ebenfalls zu einer zuständigen Sammelstelle gebracht werden. TANITA erklärt hiermit, dass das Gerät RD-953 mit Funkfunktion den folgenden Richtlinien entspricht: 2014/53/EU und 2011/65/EU. Den vollständigen Text der EU-Konformitätserklärung können Sie unter der folgenden Internetadresse nachlesen: <https://tanita.eu/declaration-of-conformity>



- Das Design und die technischen Daten des Produkts können jederzeit ohne Vorankündigung geändert werden.
- Apple, das Apple-Logo und iPhone sind Marken von Apple Inc., die in den USA und anderen Ländern eingetragen sind. App Store ist eine Dienstleistungsmarke von Apple Inc.
- Android und Google Play sind Marken der Google LLC.
- Der Bluetooth Markenname und das Bluetooth Logo sind eingetragene Marken der Bluetooth SIG, Inc. Die TANITA Corporation verwendet diese Marken unter Lizenz.

Guide de démarrage rapide

innerScan

Analyseur de composition corporelle RD-953
à double fréquence

Caractéristiques et fonctions

Dessus

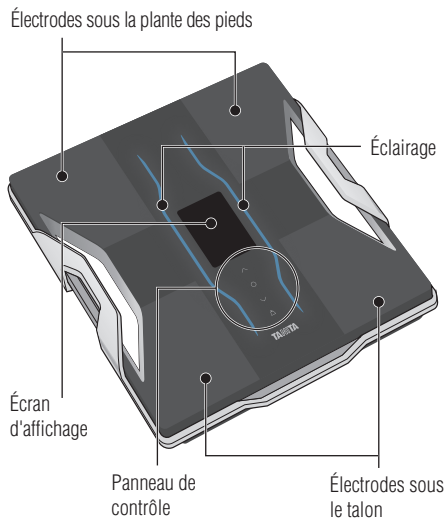

Bouton Haut (Up) / Rappel (Recall)

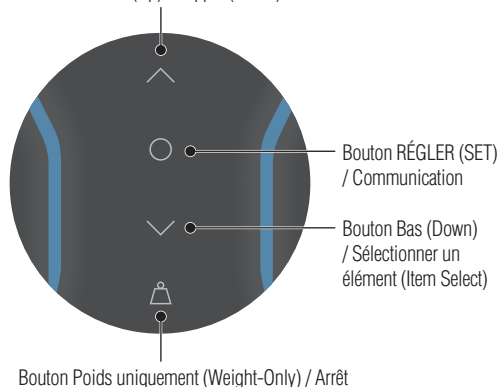

Dessous

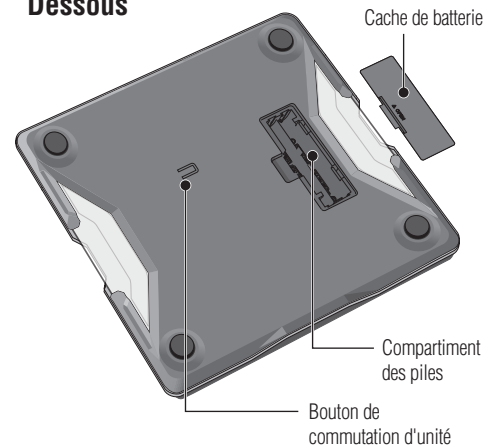

Code en fonction du lieu géographique



Guide de démarrage rapide

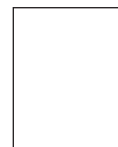



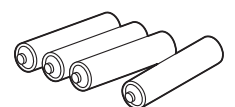

Accessoires

4 piles AA



Mesures de sécurité

Cette section vous indique les précautions à prendre afin de ne pas blesser l'utilisateur ou d'autres personnes et de prévenir d'éventuels dommages sur l'appareil. Veuillez prendre connaissance de ces informations afin d'utiliser ce matériel correctement.

	Avertissement	Le non-respect des instructions mises en évidence par le présent symbole peut entraîner la mort ou des blessures graves.
	Attention	Le non-respect des instructions mises en évidence par le présent symbole peut entraîner des blessures ou endommager l'appareil.
		Ce symbole indique les actions interdites.
		Ce symbole indique les instructions à toujours suivre.

Avertissement

 Interdiction	Cet analyseur ne doit pas être utilisé sur des personnes portant un stimulateur cardiaque ou tout autre implant médical électrique. L'analyseur envoie une faible décharge électrique dans le corps qui risque d'affecter le fonctionnement de l'implant médical électrique et de causer de graves dommages à l'utilisateur.
	L'interprétation des mesures (par exemple leur évaluation et la mise en place de programmes d'entraînement en fonction des résultats) doit être effectuée par un professionnel. La mise en place de régime alimentaire ou de programme d'entraînement basés sur l'auto-analyse peut être dangereuse pour la santé. Veuillez toujours suivre l'avis d'un professionnel qualifié.
	Ne vous tenez pas sur le bord de la plateforme. Ne sautez pas sur l'analyseur. Vous risquez de glisser ou de tomber et de vous blesser gravement.
	Ne posez pas l'analyseur sur une surface glissante, telle qu'un sol mouillé. Vous risquez de glisser ou de tomber et de vous blesser gravement. De l'eau risque de pénétrer dans l'appareil et d'endommager ses composants internes.
	Ne laissez pas tomber d'objets sur l'analyseur. Évitez d'exposer l'analyseur à de fortes vibrations ou à des chocs violents. Cela risque de l'endommager ou de provoquer un dysfonctionnement.

Attention

 Interdiction	Ne marchez pas sur l'écran d'affichage ni sur le panneau de contrôle.
	N'introduisez pas vos doigts dans les fentes ou les orifices de l'appareil. Vous risquez de vous blesser.
	N'utilisez pas de piles rechargeables. N'utilisez pas des piles de différents types en même temps, ni des piles usées avec des piles neuves. Dans ce cas, du liquide de batterie risquerait de se répandre ou les piles pourraient surchauffer et se désintégrer, provoquant des dommages à l'appareil ou une blessure pour l'utilisateur.
	Ne laissez jamais un enfant transporter l'analyseur. Il risque de le faire tomber et de se blesser.
	Cet analyseur a été conçu pour un usage domestique uniquement. Il n'est pas destiné à un usage professionnel, notamment dans les hôpitaux, les cabinets médicaux ou les salles de gym. Il ne comprend pas les composants nécessaires pour une utilisation intensive. L'utilisation de l'analyseur dans un cadre professionnel annule la garantie.

Placer l'analyseur sur une surface plane et solide, à l'abri de vibrations, afin de garantir des mesures exactes, en toute sécurité.

Évitez d'exposer l'analyseur à de fortes vibrations ou à des chocs violents.
Cela risque d'endommager l'analyseur, notamment en provoquant un dysfonctionnement ou une annulation du réglage.

N'utilisez pas et n'entreposez pas l'analyseur dans les endroits décrits ci-après.
· Lieux exposés au soleil et proches de radiateurs ou directement exposés au souffle d'une unité de climatisation, etc.
· Lieux où les variations de température et les vibrations sont fortes.
· Endroits présentant un taux élevé d'humidité (dont une salle de bain ou de douche...) ou de moisissure.
Cela risque d'endommager l'analyseur ou de provoquer un dysfonctionnement.

Ne montez pas sur l'analyseur si vous êtes mouillé (par exemple, si vous venez de prendre une douche ou un bain).
Veillez à bien vous essuyer le corps et les pieds avant d'utiliser l'analyseur. Sinon, vous risquez de glisser ou de tomber et de vous blesser. En outre, l'analyseur ne peut pas prendre de bonnes mesures si vous avez le corps et les pieds mouillés.

Ne mettez pas l'appareil en contact avec l'eau.

Ne nettoyez pas ce produit avec de l'eau bouillante, du benzène ou un diluant.
Si l'analyseur s'encrasse, trempez un chiffon doux dans de l'eau ou un détergent neutre, puis essorez-le soigneusement pour nettoyer. Ensuite, utilisez un chiffon sec pour l'essuyer.

N'essayez pas de démonter l'analyseur. Ne modifiez ce matériel en aucune façon.
Ne lavez pas l'analyseur dans de l'eau.
Ne plongez pas l'analyseur dans de l'eau.
Cela risque d'endommager l'analyseur ou de provoquer un dysfonctionnement.

Veillez à respecter la polarité des piles et à les insérer dans le bon sens.
Si les piles ne sont pas insérées correctement, le liquide de batterie risque de couler et d'endommager le sol. (Il est conseillé de retirer les piles de l'analyseur avant de l'entreposer, si vous prévoyez de ne pas utiliser l'appareil durant une période prolongée.)

N'utilisez pas l'appareil à proximité d'autres appareils, tels que des fours à micro-ondes, qui émettent des ondes électromagnétiques.
Cela risque de provoquer un dysfonctionnement de l'appareil et de générer des mesures inexactes.

Les personnes âgées ou handicapées ne pouvant utiliser l'appareil toutes seules doivent être assistées.



Toujours...

Précision des mesures

Afin d'obtenir des mesures exactes, il est nécessaire de retirer ses vêtements et de respecter les mêmes conditions d'hydratation. Il faut toujours retirer ses chaussettes ou ses collants, et s'assurer d'avoir la plante des pieds propre avant de monter sur la plateforme de mesure. Il faut s'assurer que la voûte plantaire est alignée sur le centre de la plateforme de mesure. Il n'y a pas lieu de s'inquiéter si les pieds semblent trop grands pour l'unité, il est possible d'obtenir des mesures précises même si les orteils dépassent de la plateforme. Il est préférable d'effectuer les mesures à la même heure chaque jour. Il est conseillé d'attendre environ deux heures après le réveil, un repas ou un effort physique intense pour effectuer des mesures. Les mesures effectuées dans d'autres conditions risquent d'offrir des valeurs différentes. Elles peuvent être cependant intéressantes pour déterminer le changement de pourcentage à condition qu'elles soient effectuées de manière cohérente. Afin de contrôler les progrès réalisés, comparez les mesures du pourcentage de graisse corporelle et du poids, effectuées dans les mêmes conditions pendant un certain temps.

Remarque Il ne sera pas possible d'obtenir une mesure précise si la plante de vos pieds est sale, si vos genoux sont pliés ou si vous êtes dans une position assise.

Préparations avant usage

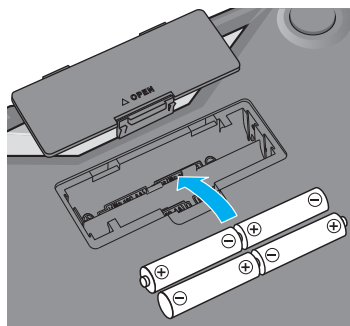



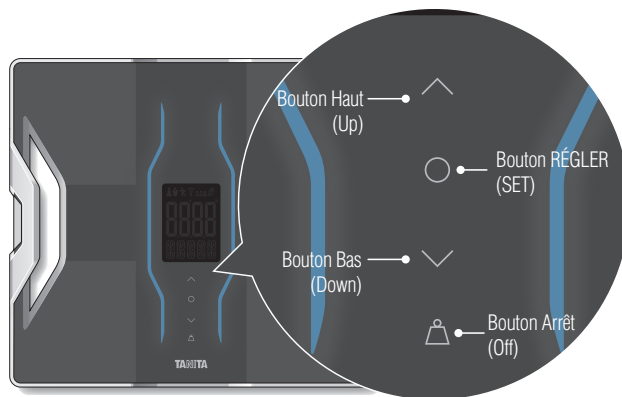

Insertion des piles

Veillez noter qu'il est possible que les piles fournies avec l'appareil se soient déchargées quelque peu avec le temps.



Définition du code en fonction du lieu géographique

La force de gravité varie en fonction de l'endroit où vous vous trouvez dans le monde. Ces variances affectent l'exactitude de la mesure du poids. Afin d'obtenir les mesures les plus exactes possible, sélectionnez le paramètre de gravité approprié sur le pèse-personne, en fonction de votre lieu géographique.

1. Lorsque l'appareil est hors tension, appuyez de façon prolongée sur le bouton .
2. À l'aide de la carte fournie, appuyez sur les boutons   pour sélectionner votre code géographique.
3. Appuyez sur le bouton  pour entrer et enregistrer le paramètre.

ÉTAPE 1

Connexion au smartphone

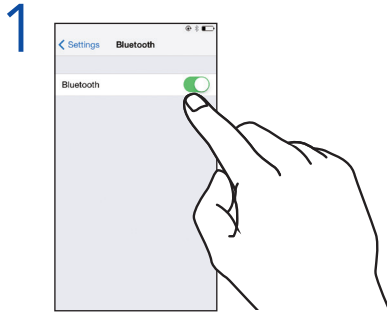

1 Activez le paramètre **Bluetooth®** et utilisez l'URL pour télécharger l'application My TANITA. www.tanita.eu



2 Lancez l'application. Vous devez vous inscrire en tant que membre pour utiliser l'application My TANITA. Une fois inscrit, connectez-vous à l'aide de vos coordonnées enregistrées.

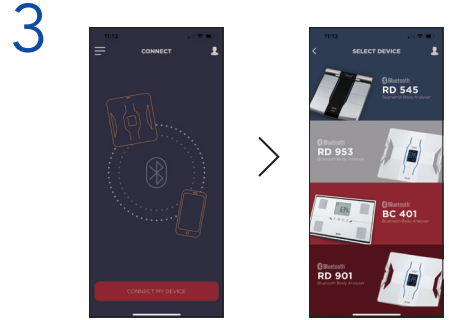

3 Sélectionnez « Entrer les données (Input Data) », puis « Entrer à partir de l'analyseur (Input from BCM) ». Sélectionnez « RD-953 » dans l'écran suivant.

L'écran s'affiche. Les instructions peuvent varier en fonction des caractéristiques techniques de l'application.

ÉTAPE 2

Prise de mesure

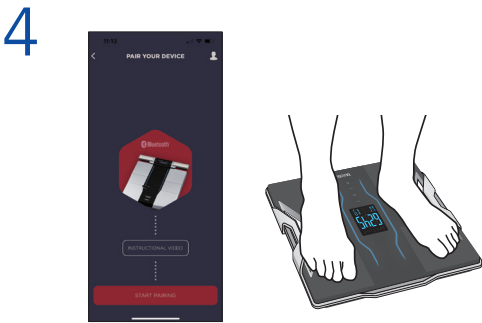

4 Maintenez le bouton  enfoncé, puis suivez les instructions de l'application.

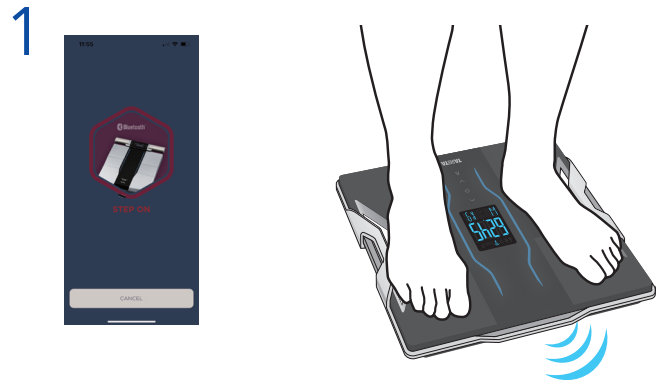

1 Allez à MY MEASUREMENTS (MES DONNÉES DE MESURES) et cliquez sur « START MEASUREMENT » (LANCER LA MESURE). Suivez les instructions de l'application.

Mesures effectuées sans smartphone

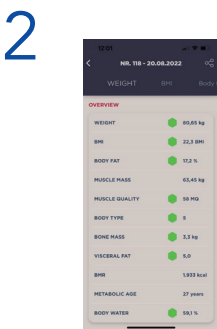

2 Les données de mesure sont automatiquement envoyées au smartphone.

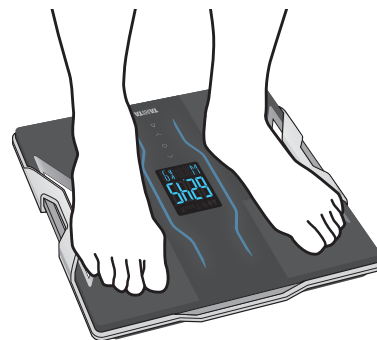

Montez sur l'analyseur pour effectuer les mesures. L'analyseur peut enregistrer les données de 10 mesures au maximum. Les données enregistrées et toute nouvelle mesure sont envoyées au smartphone lorsque celui-ci est de nouveau connecté à l'analyseur.



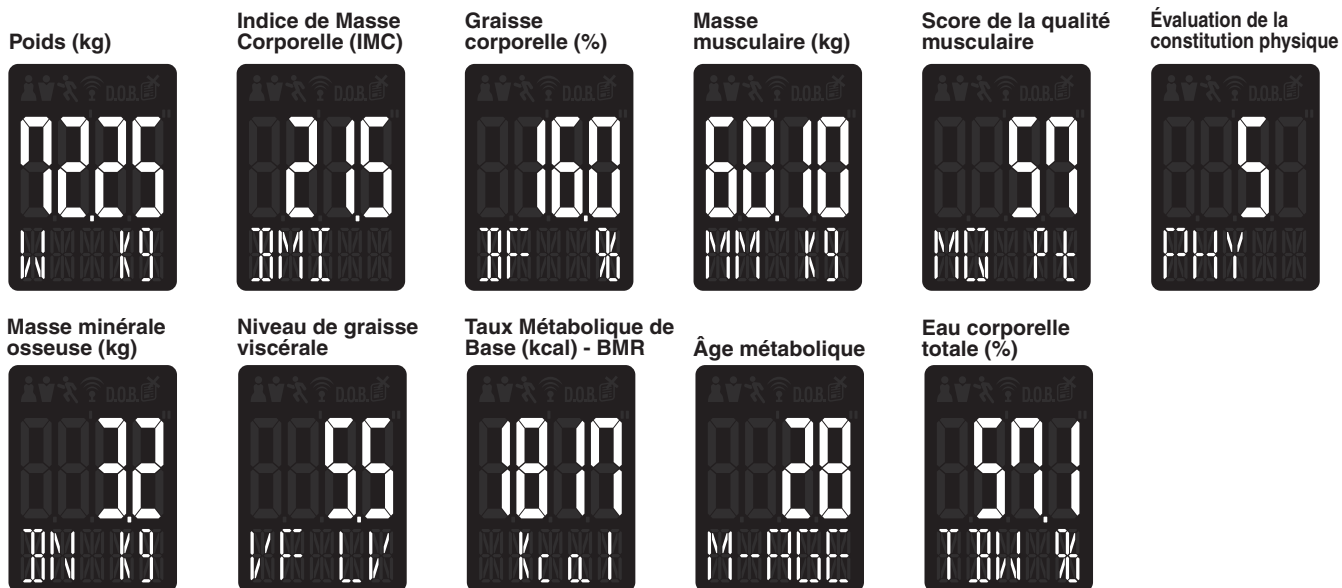

Résultats des mesures







Pour plus d'informations, consultez le manuel d'utilisation en français téléchargeable sur le site <https://tanita.eu/rd-953>

Enregistrement des données personnelles sans smartphone

Réglage de la date et de l'heure

- 1 Appuyez sur .
- 2 Utilisez   et  pour régler la date et l'heure.

Enregistrement des données personnelles

- 1 Appuyez sur .
- 2 Utilisez   et  pour enregistrer le numéro d'utilisateur (de 1 à 4), la date de naissance, le sexe (homme ou femme, athlète masculin ou athlète féminine) et le poids.

Personnes pouvant utiliser le mode Athlète

Adultes âgés d'au moins 18 ans et correspondant aux critères suivants :

- pratiquer au moins 12 heures de sport par semaine depuis au moins 6 mois ;
- être un culturiste ;
- être un athlète professionnel voulant surveiller ses progrès à domicile ;
- Personne ayant toujours pratiqué du sport, qui avait l'habitude d'en faire plus de 12 heures par semaine, mais qui maintenant en fait moins.

- 3 Lorsque « 0,00 kg » s'affiche sur l'écran, mettez-vous pieds nus et montez sur l'analyseur pour mesurer votre composition corporelle.

Lors de la prochaine mesure, il vous suffira de monter sur l'analyseur pour effectuer les mesures.

L'analyseur peut enregistrer les données de 10 mesures au maximum.

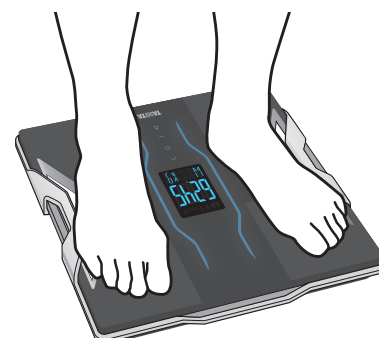
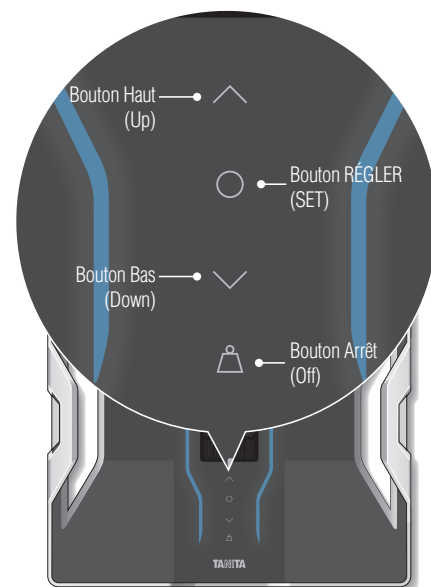

Caractéristiques techniques

RD-953

Capacité de Poids

200 kg (440 lb)(31 st 6 lb)

Graduations

0 à 100 kg/0,05 kg 100 à 200 kg/0,1 kg

0 à 200 lb/0,1 lb 200 à 440 lb/0,2 lb

0 à 31 st 6 lb/1 lb

Tranches d'âges concernées

Graisse corporelle (%)

Applicable aux personnes âgées de 5 à 99 ans

Indice de Masse Corporelle (IMC)

Applicable aux personnes âgées de 5 à 99 ans

Masse musculaire (kg)

Applicable aux personnes âgées de 18 à 99 ans

Score de la qualité musculaire

Applicable aux personnes âgées de 18 à 99 ans

Évaluation de la constitution physique

Applicable aux personnes âgées de 18 à 99 ans

Masse minérale osseuse (kg)

Applicable aux personnes âgées de 18 à 99 ans

Niveau de graisse viscérale

Applicable aux personnes âgées de 18 à 99 ans

Taux Métabolique de Base (kcal) - BMR

Applicable aux personnes âgées de 18 à 99 ans

Âge métabolique

Applicable aux personnes âgées de 18 à 99 ans

Eau corporelle totale (%)

Applicable aux personnes âgées de 18 à 99 ans

Données personnelles (nombre d'utilisateurs)

4 mémoires

Précision temporelle

Inférieure à ±1 minute par mois (température normale)*

Alimentation

4 piles alcalines AA (fournies)

Consommation d'énergie

250 mA au maximum

Fréquences de mesure - Courant

50 kHz et 5 kHz - 100 µA

Méthode de communication

Technologie Bluetooth Low Energy

*Température: 18°C à 28°C, Humidité: 30% à 70%

- La conception et les normes techniques du produit peuvent être modifiées à tout moment, sans préavis.
- Apple, le logo Apple et iPhone sont des marques d'Apple Inc. déposées aux États-Unis et dans d'autres pays. App Store est une marque de service d'Apple Inc.
- Android et Google Play sont des marques de Google LLC.
- La marque et les logos Bluetooth sont des marques déposées appartenant à Bluetooth SIG, Inc. et toute utilisation de cette marque par TANITA est faite sous licence.

Destruction



Cet appareil est électronique.

Veillez le considérer comme un équipement électronique et non comme un déchet ménager.

Veillez respecter les règlements en vigueur dans votre pays au moment de le mettre au rebut.



⚠ Il est interdit de mélanger les piles aux déchets de consommation !

La loi exige que les consommateurs rapportent les piles usagées ou déchargées. Vous pouvez déposer vos piles obsolètes dans les points de collecte publics de votre ville ou dans tous les commerces vendant ce type de batteries. Vous y trouverez des boîtes de collecte prévues à cet effet. Avant de mettre l'appareil au rebut, retirez les piles et déposez-les dans un point de collecte.

Par la présente, TANITA déclare que le type d'équipement radio RD-953 est conforme aux directives : 2014/53/UE et 2011/65/UE.

Le texte intégral de la déclaration UE de conformité est disponible à l'adresse Internet suivante :

<https://tanita.eu/help-guides/products-manuals/> Par la présente, TANITA déclare que le type d'équipement radio BC-401 est conforme aux directives : 2014/53/UE et 2011/65/UE.

Le texte intégral de la déclaration UE de conformité est disponible à l'adresse Internet suivante :

<https://tanita.eu/declaration-of-conformity>



Snelstartgids

innerScan

Dubbele frequentie lichaamssamenstellingsmonitor

Eigenschappen en functies

Voor

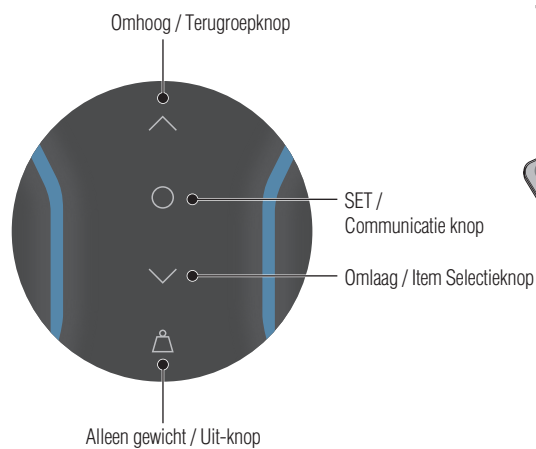
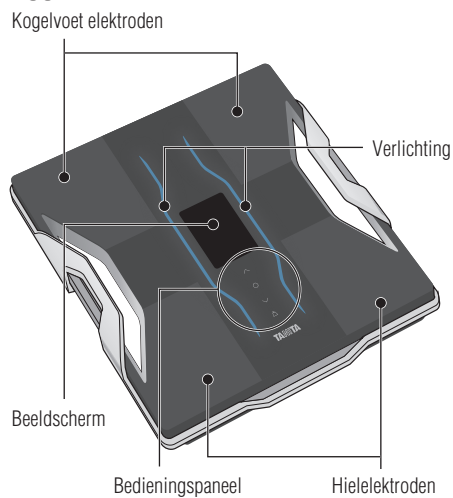

Terug

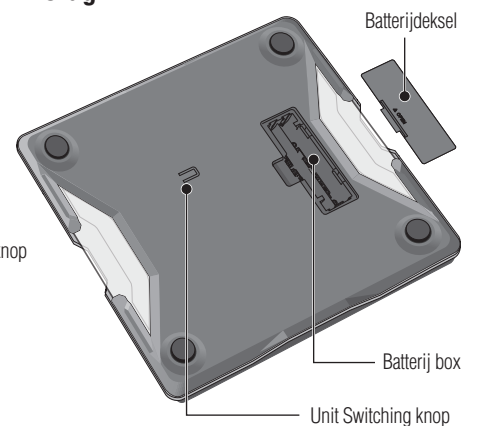

Locatiecode

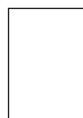

Snelstartgids



Accessoires

AA-formaat batterijen (4)

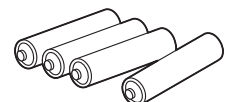

Voor uw veiligheid

In dit hoofdstuk worden voorzorgsmaatregelen uitgelegd die moeten worden genomen om letsel bij de gebruikers van dit apparaat en anderen te voorkomen en om schade aan eigendommen te voorkomen. Maak uzelf vertrouwd met deze informatie om een veilig gebruik van dit apparaat te garanderen.



Waarschuwing

Het niet opvolgen van de met dit merkteken gemarkeerde instructies kan de dood of ernstig letsel tot gevolg hebben.



Let op

Het niet opvolgen van de met dit merkteken gemarkeerde instructies kan leiden tot letsel of materiële schade.



Dit teken geeft aan dat handelingen verboden zijn.



Dit teken duidt op instructies die altijd moeten worden opgevolgd.



Waarschuwing



Verboden

Deze monitor mag niet worden gebruikt door mensen met pacemakers of andere medische implantaten.

Deze monitor laat een zwakke elektrische stroom door het lichaam lopen, die de werking van elektrische medische implantaten kan verstoren en veroorzaken, met ernstige schade voor de gebruiker tot gevolg.

De interpretatie van de metingen (bv. evaluatie van de metingen en formulering van oefenprogramma's op basis van de metingen) moet worden uitgevoerd door een deskundige.

Afslankmaatregelen en bewegingsprogramma's op basis van zelfanalyse kunnen schadelijk zijn voor uw gezondheid. Volg altijd het advies van een gekwalificeerde professional.

Stap niet op de rand van het platform. Spring niet op of van de monitor.

Hierdoor kunt u vallen of uitglijden en ernstig letsel oplopen.

Plaats deze monitor niet op een gladde ondergrond zoals een natte vloer.

Hierdoor kunt u vallen of uitglijden en ernstig letsel oplopen. Ook kan er water in de monitor komen, waardoor de interne onderdelen beschadigd raken.

Laat geen voorwerpen op de monitor vallen. Voorkom overmatige schokken of trillingen op de monitor.

Dit kan het glas beschadigen, met letsel tot gevolg.



Let op



Verboden

Ga niet op het scherm of het bedieningspaneel staan.

Steek uw vingers niet in openingen of gaten.

Dit kan leiden tot letsel.

Gebruik geen oplaadbare batterijen.

Gebruik geen oude batterijen samen met nieuwe batterijen, of een mix van verschillende soorten batterijen tegelijkertijd.

Hierdoor kan batterijvloeistof lekken of kunnen de batterijen te heet worden en scheuren, met schade aan de monitor of letsel tot gevolg.

Laat een zuigeling of klein kind de monitor nooit dragen.

Het kind kan de monitor laten vallen en zich verwonden.

Deze monitor is alleen bedoeld voor thuisgebruik

Deze monitor is niet bedoeld voor professioneel gebruik, waaronder ziekenhuizen, medische of fitnessfaciliteiten. Het is niet uitgerust met de componenten die nodig zijn voor zwaar gebruik. Bij gebruik van de monitor op een professionele locatie vervalt de garantie.



Altijd...

Plaats de monitor op een hard, vlak oppervlak met minimale trillingen om een veilige en nauwkeurige meting te garanderen.

Vermijd overmatige schokken of trillingen tegen de monitor.

Als u dit doet, kan de monitor beschadigd raken of slecht functioneren, of kan de instelling worden gewist.

Gebruik of bewaar deze monitor niet op de volgende plaatsen.

·Plaatsen die blootstaan aan direct zonlicht, in de buurt van verwarmingstoestellen, of direct blootstaan aan lucht van airconditioners, enz.

·Locaties met sterke temperatuurschommelingen of veel trillingen.

·Locaties met een hoge vochtigheidsgraad.

Dit kan de monitor beschadigen of een storing veroorzaken.

Stap niet op de monitor wanneer uw lichaam nat is (onmiddellijk na een douche of bad, enz.).

Zorg ervoor dat u uw lichaam en voeten grondig droogt voordat u de monitor gebruikt. Doet u dit niet, dan kunt u uitglijden of vallen en letsel oplopen. Bovendien kan de monitor geen nauwkeurige metingen verrichten als uw lichaam of voeten nat zijn.

Uit de buurt van water houden.

Gebruik geen kokend water, benzeen, verdunner of alcohol enz. om de monitor te reinigen.

Als de monitor vuil wordt, dompel dan een zachte doek in water of een neutraal huishoudelijk schoonmaakmiddel, wring hem goed uit en veeg de monitor schoon.

Probeer de monitor niet te demonteren. Wijzig deze apparatuur op geen enkele wijze.

Was de monitor niet in water.

Dompel deze monitor niet onder in water.

Dit kan de monitor beschadigen of storingen veroorzaken.

Plaats de batterijen met de polariteiten (+, -) in de juiste positie.

Als de batterijen verkeerd worden geplaatst, kan batterijvloeistof lekken en de vloer beschadigen. (Als u van plan bent deze monitor lange tijd niet te gebruiken, is het raadzaam de batterijen te verwijderen voordat u ze opbergt).

Gebruik de monitor niet in de buurt van andere producten zoals magnetrons die elektromagnetische golven uitzenden.

Als u dit doet, kan de monitor slecht functioneren en kunnen er geen nauwkeurige metingen worden verricht.

Een andere persoon moet personen met een handicap bijstaan die niet in staat zijn om alleen een meting te verrichten.

Nauwkeurige metingen krijgen

Om de nauwkeurigheid te waarborgen, moeten de metingen worden verricht zonder kleding en onder constante vochtomstandigheden. Doe altijd uw sokken of kousen uit en zorg ervoor dat uw voetzolen schoon zijn voordat u op het meetplatform gaat staan. Zorg ervoor dat de boog van elke voet is uitgelijnd met het midden van het meetplatform. Maakt u zich geen zorgen als uw voeten te groot lijken voor het apparaat; ook als uw tenen over het platform uitsteken, kunt u nauwkeurige metingen verrichten. Het is het beste om de metingen op hetzelfde moment van de dag te doen. Probeer ongeveer twee uur te wachten na het opstaan, eten of zware inspanning voordat u metingen verricht. Hoewel metingen onder andere omstandigheden misschien niet dezelfde absolute waarden hebben, zijn ze nauwkeurig voor het bepalen van de procentuele verandering, zolang de metingen op een consistente manier worden gedaan. Om uw vooruitgang te controleren, vergelijkt u de metingen van uw gewicht en lichaamsvetpercentage die gedurende een bepaalde periode onder dezelfde omstandigheden zijn gedaan.

Opmerking Een nauwkeurige meting is niet mogelijk als uw voetzolen niet schoon zijn, als uw knieën gebogen zijn of als u zit.

Vorbereidingen voor gebruik

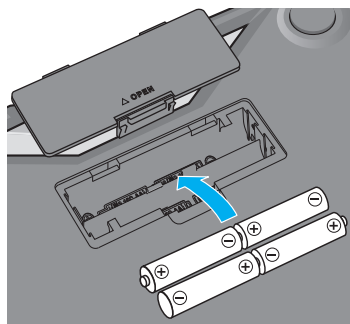

De batterijen plaatsen

Houd er rekening mee dat de meegeleverde batterijen uit de fabriek na verloop van tijd minder energie kunnen bevatten.

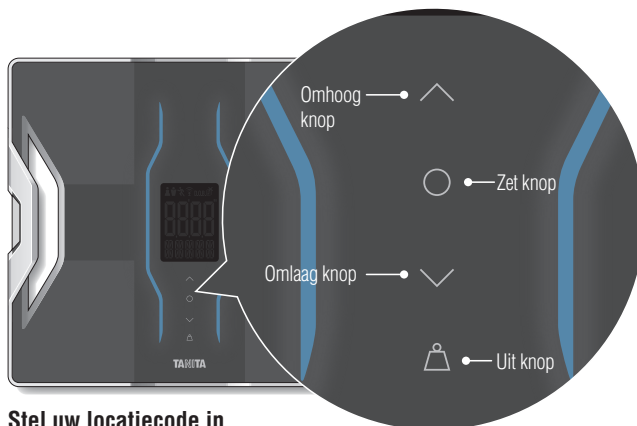

Stel uw locatiecode in

Verschillende locaties in de wereld hebben een verschillende zwaartekracht. Deze verschillen beïnvloeden de nauwkeurigheid van de gewichtsmeting. U kunt de meest nauwkeurige gewichtsmetingen verkrijgen door de juiste zwaartekrachtinstelling op het beeldscherm te kiezen overeenkomstig uw geografische locatie.

1. Als de stroom is uitgeschakeld, houdt u de knop Δ langer dan drie seconden ingedrukt.
2. Gebruik de toets $\wedge \vee$ om de weeg eenheid om te schakelen.
3. Druk op de knop \circ .

STAP 1

Aansluiten op uw smartphone

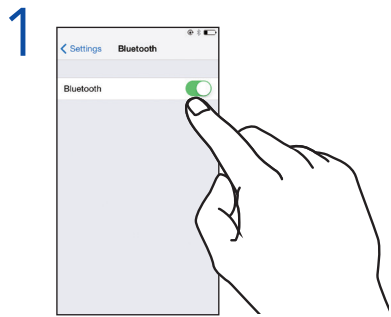

1 Download de app MY TANITA Healthcare in de Google Play store of de Apple App store. Zet ook Bluetooth aan in de instellingen van uw telefoon.

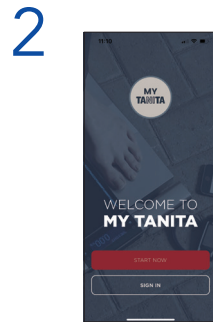

2 Start de app, registreer je met je e-mailadres en maak een persoonlijk profiel aan.

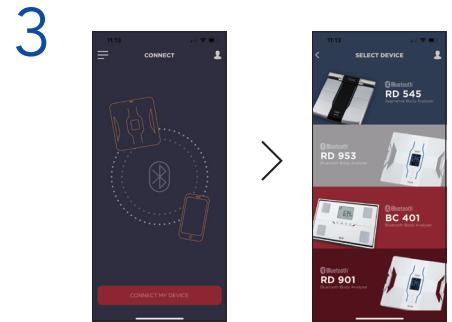

3 Selecteer "Gegevens invoeren" (Input Data) en vervolgens "Invoer van BCM" (Input from BCM). Selecteer "RD-953" in het volgende scherm.

De schermen en instructies kunnen verschillen afhankelijk van de specificaties van de app.

STAP 2

Metingen doen

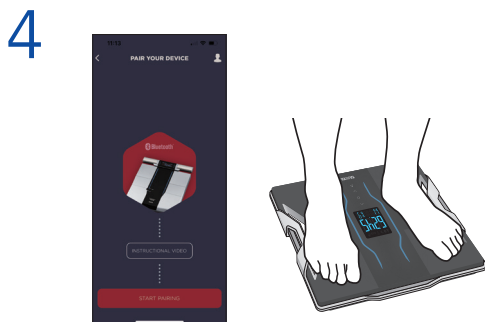

4 Houd de 'O'-knop op het apparaat ingedrukt om het koppelen te starten. Na succesvolle koppeling toont de app STEP ON. U kunt nu beginnen met meten.

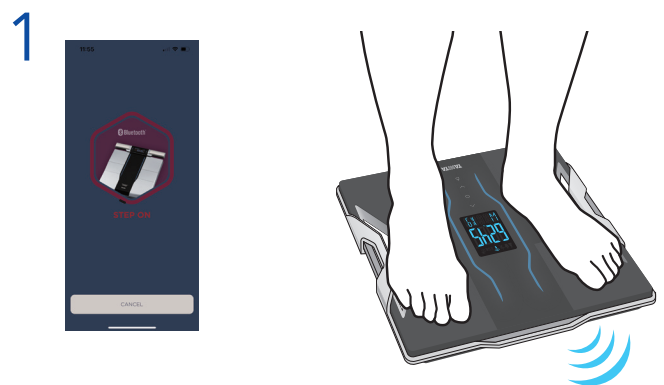

1 Ga naar MIJN METINGEN en klik op "START MEASUREMENT" (Begin met meten). Volg de instructies in de app.

Als u uw smartphone niet bij u hebt wanneer u metingen uitvoert

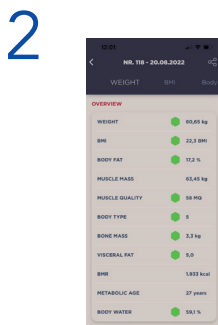

2 Sta stil bij het apparaat totdat de meting is voltooid. Meetgegevens worden automatisch naar de smartphone gestuurd en zijn direct zichtbaar in de app.

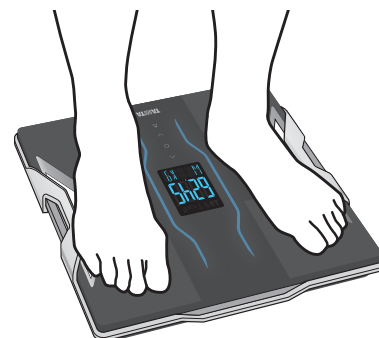

Stap gewoon op de monitor. De automatische herkenningfunctie zal automatisch uw persoonlijke gegevens oproepen. Uw monitor slaat tot 10 sets metingen op. Opgeslagen gegevens worden samen met nieuwe metingen naar de smartphone gestuurd wanneer de smartphone de volgende keer bij metingen op de monitor wordt aangesloten.

Meetresultaten

Gewicht



BMI



Lichaamsvet %



Spiermassa



Spierkwaliteitscore



Fysiek cijfer



Botmassa



Visceraal vet



Basaal metabolisch cijfer



Metabolische leeftijd





Totaal lichaamswater %





Zie de gebruiksaanwijzing voor details. <https://tanita.eu/rd-953>

Als u uw smartphone niet bij u heeft wanneer u persoonlijke gegevens registreert

Datum en tijd instellen

- 1 Druk op .
- 2 Gebruik  en  om de datum en tijd in te stellen.

Persoonlijke gegevens registreren

- 1 Druk op .
- 2 Gebruik  en  om de persoonlijke gegevens nummer (1 - 4), geboortedatum, geslacht (man/vrouw atleet/vrouw atleet) en lengte te registreren.

Wie moet de Atleetmodus gebruiken?

Volwassenen vanaf 18 jaar die ofwel :

- 12 uur of meer per week trainen of sporten en dit al minstens zes maanden doen.
- Zijn bodybuilders.
- Zijn professionele atleten die hun vooruitgang thuis willen volgen.
- Mensen die al hun hele leven fitnesssen - die vroeger meer dan 12 uur per week deden, maar nu minder.

- 3 Nadat "0,00kg" op het scherm verschijnt, stapt u met blote voeten op de monitor om uw lichaamssamenstelling te meten.

Vanaf de volgende keer stap je gewoon op de monitor om metingen te doen.

De gegevens van maximaal 10 metingen worden in de monitor opgeslagen.

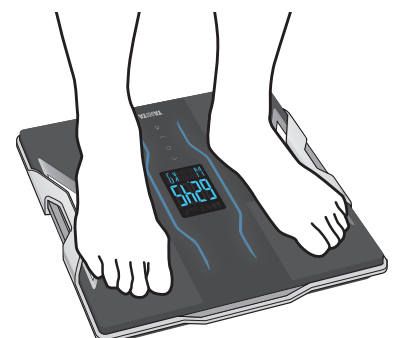
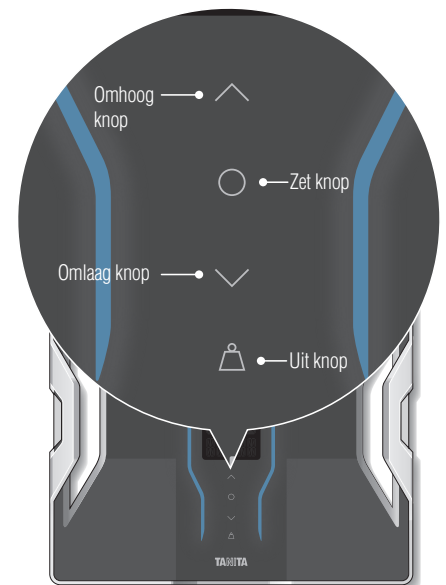

Specificaties

RD-953

Gewichtscapaciteit

200 kg (440 lb)(31st 6 lb)

Gewichtsstijgingen

0-100 kg/0.05 kg 100-200 kg/0.1 kg
0-200 lb/0.1 lb 200-440 lb/0.2 lb 0-31st 6 lb/1 lb

Toepasselijke leeftijdsgroep

Lichaamsvet %

5-99 jaar

Body Mass Index

5-99 jaar

Spiermassa

18-99 jaar oud

Spierkwaliteitscore

18-99 jaar oud

Fysiek cijfer

18-99 jaar oud

Botmassa

18-99 jaar oud

Visceraal vet

18-99 jaar oud

Basale metabolische snelheid

18-99 jaar oud

Metabolische leeftijd

18-99 jaar oud

Lichaamswater %

18-99 jaar oud

Persoonlijke gegevens

4 herinneringen

Nauwkeurigheid van de tijd

Binnen ±1 minuut per maand (normale temperatuur*)

Voeding

4×AA Alkaline batterijen (inbegrepen)

Stroomverbruik

250mA Maximum

Het meten van stroom

50kHz, 5kHz, 100µA

Communicatiemethode

Bluetooth Lage Energie technologie

*Temperatuur: 18°C tot 28°C, Vochtigheid: 30% tot 70%.

Verwijdering



Dit is een elektronisch apparaat.

Voer het af als een elektronisch apparaat en niet als huishoudelijk afval. Volg de voorschriften in uw regio bij het weggooien van dit apparaat.



⚠ Het is niet toegestaan batterijen te mengen met consumentenafval!

Als consument bent u wettelijk verplicht gebruikte of ontladen batterijen in te leveren. U kunt uw oude batterijen inleveren bij de openbare verzamelpunten in uw stad, of overal waar de desbetreffende batterijen worden verkocht en speciaal gemarkeerde verzamelboxen zijn geplaatst. In geval van sloop van het apparaat moeten de batterijen daaruit worden verwijderd en eveneens bij de verzamelpunten worden gedeponereerd.

Hierbij verklaart TANITA dat de radioapparatuur van het type RD-953 in overeenstemming is met de richtlijnen: 2014/53/EU en 2011/65/EU. De volledige tekst van de EU-conformiteitsverklaring is beschikbaar op het volgende internetadres: <https://tanita.eu/declaration-of-conformity>



- Het productontwerp en de specificaties kunnen te allen tijde zonder voorafgaande kennisgeving worden gewijzigd.
- Apple, het Apple logo en iPhone zijn handelsmerken van Apple Inc., geregistreerd in de VS en andere landen. App Store is een dienstmerk van Apple Inc.
- Google Play en het Google Play-logo zijn handelsmerken van Google LLC.
- Android is een handelsmerk van Google LLC.
- Het Bluetooth woordmerk en logo's zijn geregistreerde handelsmerken van Bluetooth SIG, Inc. en elk gebruik van deze merken door TANITA Corporation gebeurt onder licentie.

Manufacturer

TANITA Corporation

1-14-2 Maeno-cho, Itabashi-ku,
Tokyo 174-8630 Japan
TEL: +81-(0)3-3968-7048
www.tanita.co.jp

EU Representative

TANITA Europe B.V.

Hoogoorddreef 56-E, 1101 BE
Amsterdam, the Netherlands
TEL: +31-(0)20-560-2970
FAX: +31-(0)20-560-2988
www.tanita.eu

TANITA Corporation of America, Inc.

2625 South Clearbrook Drive,
Arlington Heights, Illinois 60005
U.S.A.
TEL: +1-847-640-9241
FAX: +1-847-640-9261
www.tanita.com

TANITA Health Equipment H.K. Ltd.

Unit 301-303, Wing On Plaza, 3/F., 62 Mody
Road,
Tsimshatsui East, Kowloon, Hong Kong
TEL: +852-2834-3917
FAX: +852-2838-8667
www.tanita.asia

TANITA (Shanghai) Trading Co., Ltd.

Room 8005, 877 Huai Hai Zhong Lu,
Shanghai,
The People's Republic of China
TEL: +86-21-6474-6803
FAX: +86-21-6474-7901
www.tanita.com.cn